

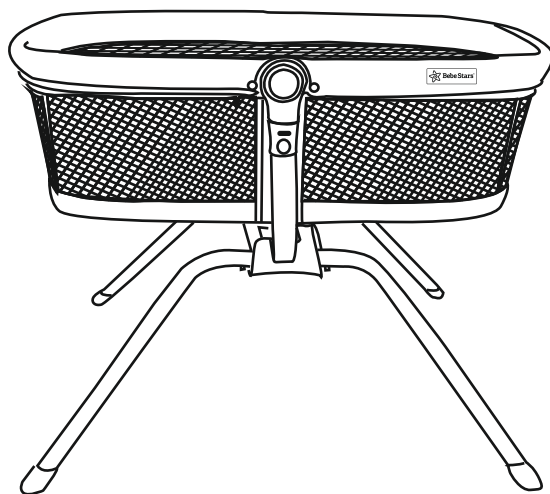

Bebe Stars®

**NEW**



**Chic 2in1**

**Item 843**

**STANDARDS**  
EN 1130:2019



Your child's safety depends on you. Proper crib usage cannot be assured unless you follow these instructions.

**DO NOT USE YOUR CRIB UNTIL YOU READ AND UNDERSTAND THESE INSTRUCTIONS**



Η ασφάλεια του παιδιού σας εξαρτάται από εσάς. Η σωστή χρήση του λίκνου προϋποθέτει την ανάγνωση των οδηγιών χρήσης.

**ΜΗΝ ΧΡΗΣΙΜΟΠΟΙΗΣΕΤΕ ΤΟ ΛΙΚΝΟ ΕΑΝ ΔΕΝ ΔΙΑΒΑΣΕΤΕ ΚΑΙ ΚΑΤΑΝΟΗΣΕΤΕ ΠΛΗΡΩΣ ΤΙΣ ΟΔΗΓΙΕΣ ΑΥΤΕΣ**

## WARNINGS

# IMPORTANT! READ CAREFULLY AND KEEP FOR FUTURE REFERENCE.

Conforms to safety requirements  
**EN 1130:2019**

- Do not use this product without reading the instructions for use first.
- Suitable for babies with maximum weight of 9kgs.
- Stop using the product as soon as the child can sit or kneel or pull itself up.
- Placing additional items in the product may cause suffocation.
- Do not place the product close to other objects, which could present a danger of suffocation or strangulation, e.g. strings, blinds/curtain cords, etc.
- Do not use more than one mattress in the product.
- The product should be placed on a horizontal floor.
- Young children should not be allowed to play unsupervised in the vicinity of the crib.
- The crib should be locked in the fixed position when the child is left unattended.
- All assembly fittings should always be tightened properly and care should be taken that no screws are loose, because a child could trap parts of the body or clothing (e.g. strings, necklaces, ribbons for babies' dummies, etc.), which would pose a risk of strangulation.
- Be aware of the risk of burning cigarettes, open fires and other sources of strong heat, such as electric bar fires, gas fires, etc. in the near vicinity of the crib.
- DO NOT use crib if any parts are missing, damaged, or broken. Contact Bebe Stars for replacement parts and instructions if needed. DO NOT substitute parts.
- Use only accessories or spare parts sold or approved by the manufacturer.
- Only use the mattress sold with this crib, do not add a second mattress on this one, there is a suffocation hazard.

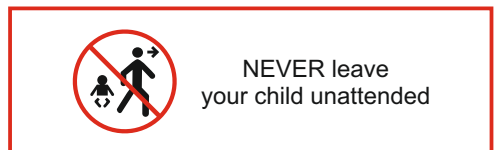

### ΣΗΜΑΝΤΙΚΟ! ΔΙΑΒΑΣΤΕ ΠΡΟΣΕΚΤΙΚΑ ΚΑΙ ΦΥΛΑΞΤΕ ΓΙΑ ΜΕΛΛΟΝΤΙΚΗ ΑΝΑΦΟΡΑ.

Συμμορφώνεται με τις οδηγίες ασφαλείας EN 1130:2019

- Μην χρησιμοποιείτε αυτό το προϊόν πριν διαβάσετε τις οδηγίες χρήσης.
- Κατάλληλο για βρέφη με μέγιστο βάρος 9kgs.
- Σταματήστε να χρησιμοποιείτε το προϊόν μόλις το παιδί είναι ικανό να καθίσει ή να γονατίσει ή να σηκωθεί.
- Η τοποθέτηση πρόσθετων αντικειμένων στο προϊόν μπορεί να προκαλέσει ασφυξία.
- Μην τοποθετείτε το προϊόν κοντά σε άλλα αντικείμενα, τα οποία θα μπορούσαν να παρουσιάσουν κίνδυνο ασφυξίας ή στραγγαλισμού, π.χ. χορδές, περσίδες / κορδόνια κουρτίνας κ.λπ.
- Μην χρησιμοποιείτε περισσότερα από ένα στρώματα στο προϊόν.
- Το προϊόν πρέπει να τοποθετηθεί σε οριζόντιο δάπεδο.
- Δεν πρέπει να επιτρέπεται στα μικρά παιδιά να παίζουν χωρίς επίβλεψη κοντά στην κούνια.
- Το λίκνο πρέπει να είναι κλειδωμένο στη σταθερή θέση όταν το παιδί βρίσκεται χωρίς επίβλεψη.
- Όλα τα εξαρτήματα συναρμολόγησης πρέπει πάντα να σφίγγονται σωστά και να προσέχετε ώστε να μην χαλαρώνουν οι βίδες, επειδή ένα παιδί θα μπορούσε να παγιδεύσει μέρη του σώματος ή των ρούχων (π.χ. κορδόνια, περιδέραια, κορδέλες κ.λπ.), κάτι που θα αποτελούσε κίνδυνος στραγγαλισμού.
- Να γνωρίζετε τον κίνδυνο καύσης τσιγάρων, πυρκαγιών και άλλων πηγών ισχυρής θερμότητας, όπως ηλεκτρικές ράβδους, φωτιά αερίου κ.λπ. σε κοντινή απόσταση από το λίκνο.
- ΜΗΝ χρησιμοποιείτε το λίκνο εάν λείπουν, έχουν υποστεί ζημιά ή έχουν σπάσει εξαρτήματα. Επικοινωνήστε με την Bebe Stars για ανταλλακτικά και οδηγίες, εάν χρειάζεται. ΜΗΝ αντικαθιστάτε μέρη του προϊόντος.
- Χρησιμοποιείτε μόνο αξεσουάρ ή ανταλλακτικά που πωλούνται ή εγκρίνονται από τον κατασκευαστή.
- Χρησιμοποιείτε μόνο το στρώμα που πωλείται με αυτό το λίκνο, μην προσθέσετε ένα δεύτερο στρώμα σε αυτό, υπάρχει κίνδυνος ασφυξίας.



ΠΟΤΕ μην αφήνετε το παιδί χωρίς επίβλεψη.

## COMPONENTS / ΠΕΡΙΕΧΟΜΕΝΑ

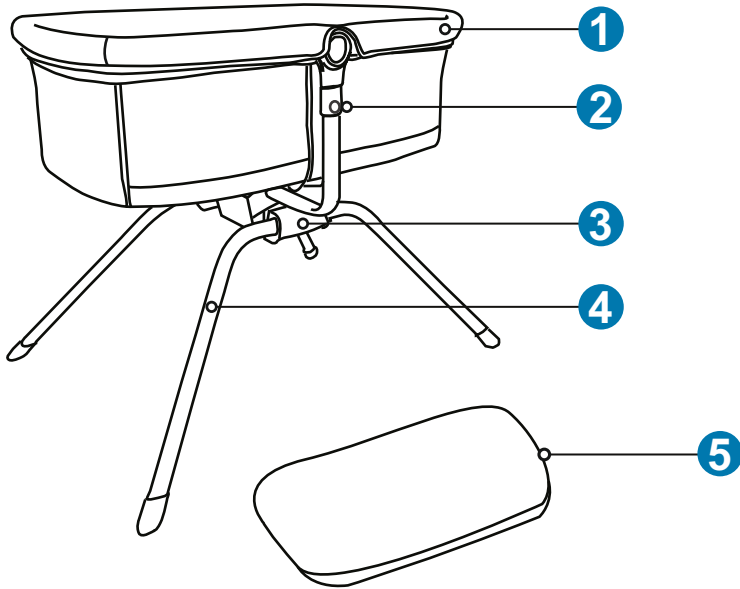

EN

1. Bassinet
2. Folding button
3. Swing button
4. Foot tube
5. Mattress

GR

1. Καλάθι
2. Κουμπί αναδίπλωσης
3. Κουμπί λικνίσματος
4. Πόδι
5. Στρώμα

## ASSEMBLY INSTRUCTIONS / ΟΔΗΓΙΕΣ ΣΥΝΑΡΜΟΛΟΓΗΣΗΣ

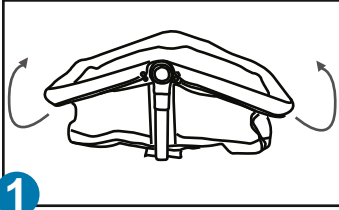

1. Pull up the tubes of bassinet with both hands at the same time.

2. Τραβήξτε τις σωλήνες του καλαθιού με τα δυο σας χέρια ταυτόχρονα.

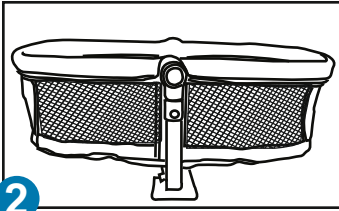

2. The bassinet will be fully expanded at the sound of "click".

2. Το καλάθι είναι πλήρως ανεπτυγμένο όταν ακουστεί το "κλικ".



3. Insert the foot tubes into the holes on the plastic bases of the bassinet respectively.

3. Εισάγετε τα πόδια στις αντίστοιχες τρύπες των πλαστικών βάσεων.

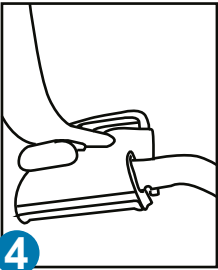

4. Keep inserting the tubes until you hear a "click" sound.

4. Συνεχίστε να εισάγετε τα πόδια έως ότου ακουστεί ένα "κλικ".

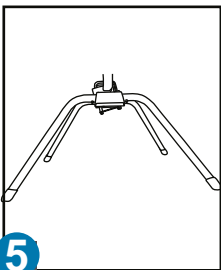

5. Fully assembled leg frame.

5. Πλήρως συναρμολογημένος σκελετός ποδιών.

## ASSEMBLY INSTRUCTIONS / ΟΔΗΓΙΕΣ ΣΥΝΑΡΜΟΛΟΓΗΣΗΣ

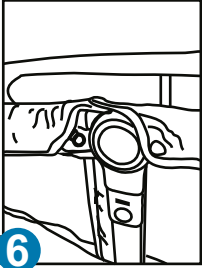

6. Buckle up the buttons next to the circular joint.

6. Κουμπώστε τα κουμπιά που βρίσκονται δίπλα στο στρόγγυλο σύνδεσμο.

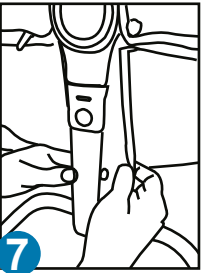

7. Buckle up the fabric buttons on the tubes of the frame.

7. Κουμπώστε τα κουμπιά του υφάσματος στο σκελετό.

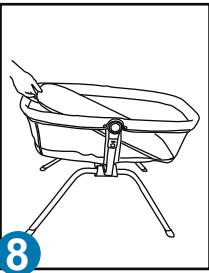

8. Place the mattress inside the bassinet.

8. Τοποθετήστε το στρώμα μέσα στο καλάθι.



The baby cot is fully assembled.

Το λίκνο είναι πλήρως συναρμολογημένο.

## Swing function operation

### Χρήση λειτουργίας λικνίσματος

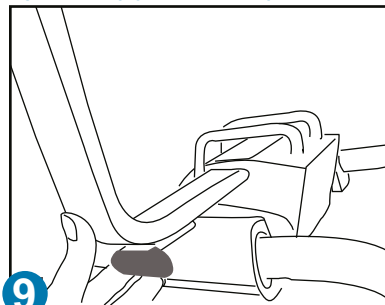

1. By pulling out the swing button, the swing function will be locked.

1. Τραβώντας την ασφάλεια του λικνίσματος, το λίκνο παραμένει σταθερό.

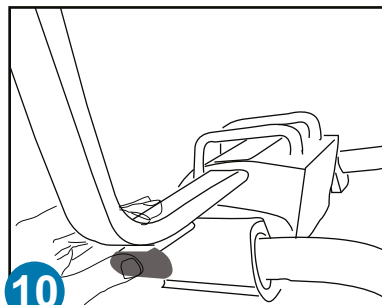

2. By pushing in the swing button, the swing function will be unlocked and the bassinet can swing.

2. Πιέζοντας προς τα μέσα την ασφάλεια του λικνίσματος, το λίκνο μπορεί να κουνηθεί δεξιά/αριστερά σαν κούνια.

---

## Folding the bassinet.

### Αναδίπλωση του καλαθιού.

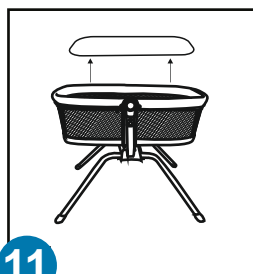

1. Take out the mattress.

1. Αφαιρέστε το στρώμα.

2. Press the folding button while pulling down the plastic hook on the frame.

2. Πιέστε το κουμπί αναδίπλωσης καθώς τραβάτε προς τα κάτω τον πλαστικό γάντζο του σκελετού.

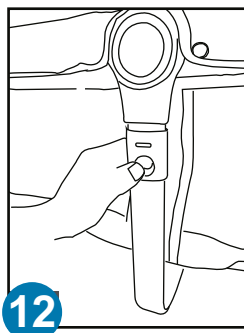

### Folding the bassinet.

#### Αναδίπλωση του καλαθιού.

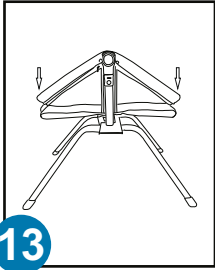

3. Push down the long sides of the bassinet with your hands at the same time.

3. Σπρώξτε προς τα κάτω τις 2 μεγάλες πλευρές του καλαθιού ταυτόχρονα.

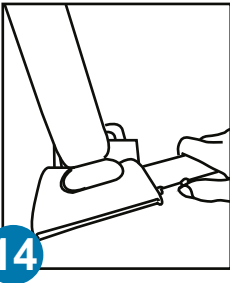

4. Remove the legs from the main frame.

4. Αφαιρέστε τα πόδια από τον σκελετό.

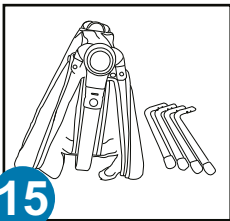

5. The crib is folded and ready to store.

6. Το λίκνο είναι διπλωμένο και έτοιμο για αποθήκευση.



### Removing the fabric cover.

#### Αφαίρεση του υφασμάτινου καλύμματος.

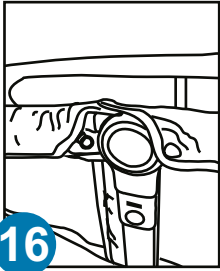

1. Unbutton the cover next to the circular joint.

1. Ξεκουμπώστε το κάλυμμα δίπλα στον κυκλικό σύνδεσμο.

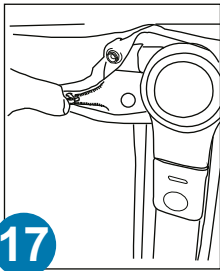

2. Unzip the zipper of the cover.

2. Ξεκουμπώστε το φερμουάρ του καλύμματος.

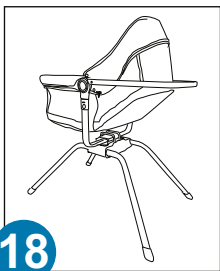

3. Remove the cover.

3. Αφαιρέστε το κάλυμμα.

## MOSQUITO NET INSTALLATION / ΤΟΠΟΘΕΤΗΣΗ ΚΟΥΝΟΥΠΙΕΡΑΣ

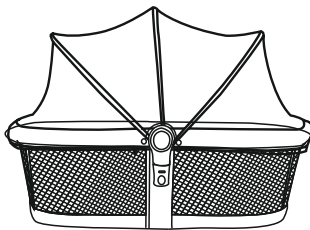
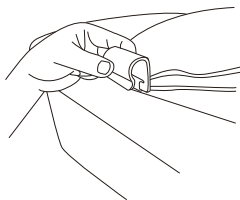

Attach the clips of the mosquito net to the guardrail tubes on both sides of the crib and cover the bassinet .

Κουμπώστε τα κλιπς στην επάνω μπάρα του λίκνου και καλύψτε το καλάθι..

## CARE INSTRUCTION / ΟΔΗΓΙΕΣ ΣΥΝΤΗΡΗΣΗΣ

Plastic and metal parts may be sponged lightly using warm water and a mild detergent. Dry thoroughly before storing.

Never clean any part of the product with abrasive, ammonia based, bleach based or spirit type cleaners.

Do not twist; do not spin-dry; do not iron.

**WARNING!** During the removal and/or application of the mattress cover, handle the fabric carefully in order to avoid accidental damage.

Τα πλαστικά και τα μεταλλικά μέρη μπορούν να σφουγγαριστούν ελαφρά χρησιμοποιώντας χλιαρό νερό και ένα ήπιο απορρυπαντικό. Στεγνώστε τα πριν τα αποθηκεύσετε.

Ποτέ μην καθαρίζετε κανένα μέρος του προϊόντος με λειαντικά, αμμωνιακά, λευκαντικά ή αλκοολούχα καθαριστικά.

Μη χρησιμοποιείτε στύψιμο. Μη χρησιμοποιείτε στεγνωτήριο. Μη σιδερώνετε.

**ΠΡΟΕΙΔΟΠΟΙΗΣΗ!** Κατά τη διάρκεια της αφαίρεσης ή/και της εφαρμογής του καλύμματος του στρώματος, χειρίζεστε προσεκτικά το ύφασμα για να αποφύγετε τυχαίες βλάβες.





Thank you for choosing Bebe Stars products

Ευχαριστούμε για την προτίμηση σας  
στα παιδικά προϊόντα Bebe Stars



**FOLLOW US**  
[www.bebestars.gr](http://www.bebestars.gr)



bebestarsbygilis



@bebe.stars



bebestarsbygilis



63200 | Nea Moudania | Greece